



 COPRIKOMPATT

COPERTURE MOBILI



- 1 ● AZIENDA
- 2 ● DOVE SIAMO - FILOSOFIA
- 3 ● COPERTURE MOBILI / CARATTERISTICHE
- 4 ● COPERTURE MOBILI / **Tunnel STANDARD** - mod. **CTP / CTS**
- 6 ● COPERTURE MOBILI / **Tunnel ZOPPO** - mod. **CTZ**
- 8 ● COPERTURE MOBILI / **Tunnel DOPPIO ZOPPO** - mod. **CTDZ**
- 10 ● COPERTURE MOBILI / **Tunnel ZOPPO AFFIANCATO** - mod. **CTZA**
- 12 ● COPERTURE MOBILI / **Strutture SPECIALI**
- 14 ● STRUTTURE FISSE
- 15 ● ACCESSORI / TENDE DI CHIUSURA
- 16 ● ACCESSORI / SIGILLANTI
- 17 ● PORTE RAPIDE / CARATTERISTICHE
- 18 ● PORTE RAPIDE / **Impacchettamento ROCKET**
- 19 ● PORTE RAPIDE / **Impacchettamento MEGA-ROCKET**
- 20 ● PORTE RAPIDE / **Autoriparanti THUNDER**
- 21 ● PORTE RAPIDE / **Autoriparanti + Serrande FULL-THUNDER**
- 22 ● PORTE RAPIDE / **Avvolgimento ARROW**
- 23 ● ACCESSORI / PORTONI
- 24 ● CARPENTERIA

## AZIENDA



La **COPRIKOMPATT S.r.l.** è una azienda che colloca storia ed esperienza in un contesto contemporaneo, **presente sul mercato da più di trent'anni**, prima come teloneria industriale e poi come azienda di progettazione e produzione di strutture metalliche e tensostrutture.

In un mercato oramai consolidato, l'esperienza ed affidabilità sono la chiave **per rendere possibili progetti anche complessi** che vanno dall'ordine al progetto, fino alla realizzazione e alla posa e, soprattutto, all'assistenza post vendita.

**Le strutture della Coprikompatt sono tutte rigorosamente progettate e realizzate nei nostri stabilimenti** che contano 300 mq di uffici e altre 3.000 mq di produzione coperta oltre a circa 2.000 mq di piazzali per smistamento e stoccaggio materie prime e semi lavorati. Il cuore pulsante dell'azienda è oltre alla carpenteria, dove vengono assemblate le strutture, la teloneria industriale dove produciamo le membrane una ad una a seconda delle esigenze del cliente, **utilizzando solo materiale di provenienza certa e certificata.**



*La COPRIKOMPATT è l'unica azienda del settore a produrre in proprio tutti gli elementi che compongono le strutture, dalla carpenteria al telo di copertura, garantendo sempre i migliori materiali.*

*Per una maggiore affidabilità nei confronti della clientela, inoltre, provendiamo alla posa delle strutture con personale diretto e dipendente dell'azienda, per garantire la presenza di un unico interlocutore.*

*In un mondo sempre più globalizzato le chiavi del successo sono tre: storia, serietà ed affidabilità, e per fortuna i nostri clienti ci stanno dando ragione.*

## DOVE SIAMO

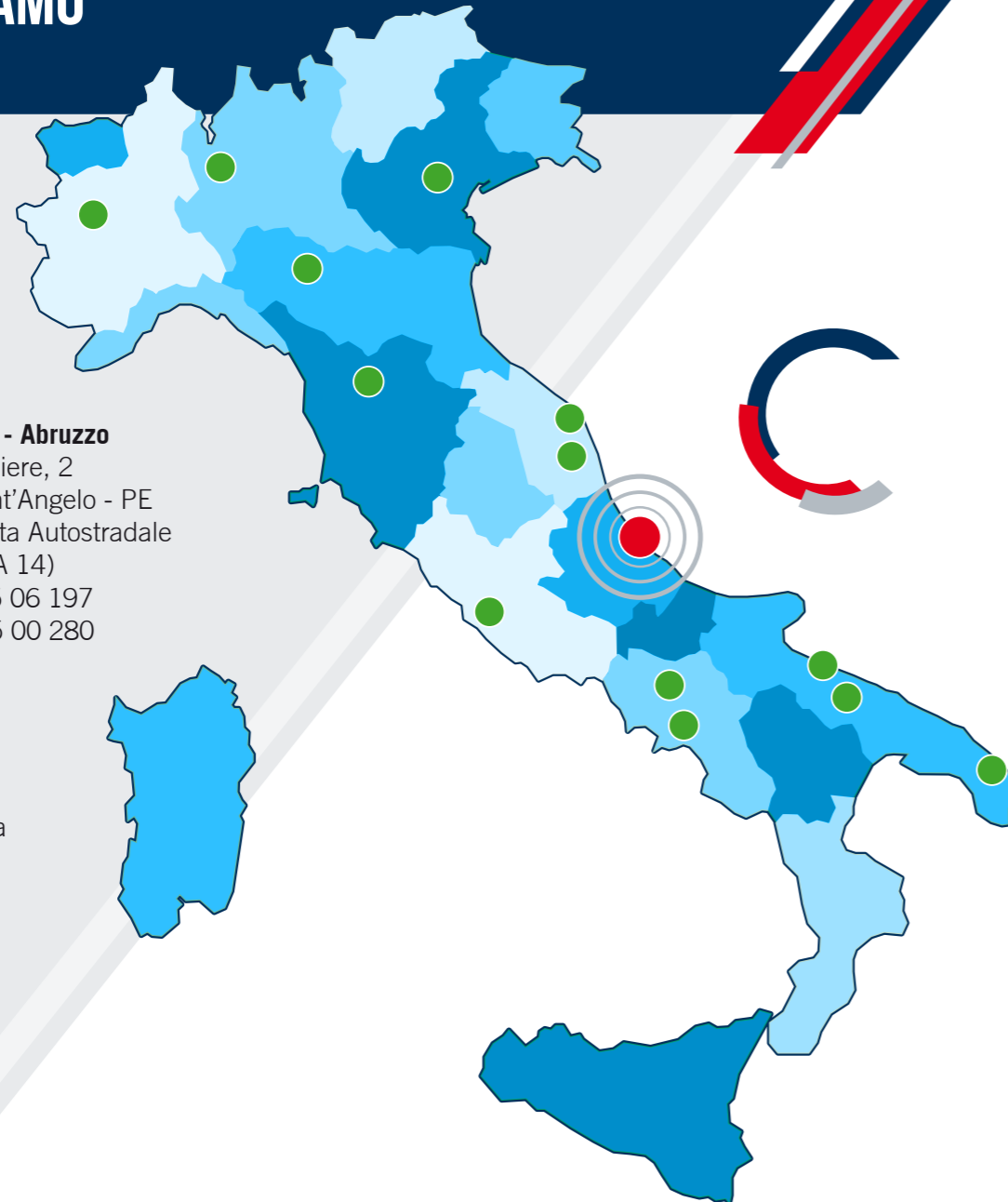

● **Sede Principale - Abruzzo**  
via della Gualchiere, 2  
65013 Città Sant'Angelo - PE  
200mt dall'Uscita Autostradale  
Pescara Nord (A 14)  
Tel: +39 085 95 06 197  
Fax +39 085 95 00 280

● **Sedi Distaccate**  
Lombardia  
Veneto  
Emilia-Romagna  
Toscana  
Marche  
Lazio  
Campania  
Puglia

## LA NOSTRA FILOSOFIA

**Soddisfazione del cliente ad ogni costo.** Per fare questo abbiamo scelto i migliori fornitori italiani per le materie prime, e investito su collaboratori seri e motivati al raggiungimento dell'obiettivo comune. Abbiamo messo a disposizione spazi e attrezzature e investito invece che ridimensionare. Nulla è mai lasciato al caso, con il nostro settore ricerca e sviluppo testiamo e innoviamo in continuazione nuovi materiali e soluzioni per rendere ancora più efficaci le nostre realizzazioni.

L'alta specializzazione e la cura nella progettazione fanno di COPRIKOMPATT un partner efficace per risolvere qualsiasi problematica in ambito logistico, perché **progettiamo la vostra soluzione personalizzata**, dal capannone mobile alla porta ad impacchettamento, dal sigillante alla carpenteria metallica.

COPRIKOMPATT è sempre al vostro fianco per risolvere ogni problematica di ordine logistico.

COPERTURE MOBILI  
**COPRITUTTO®**

## CARATTERISTICHE

Le coperture mobili COPRITUTTO® rappresentano una rapida soluzione ai problemi di spazio. La COPRIKOMPATT progetta e realizza coperture mobili e fisse, come tunnel mobili o capannoni retrattili, in grado di soddisfare le più svariate esigenze.

Coprikompatt Srl coperture mobili opera da anni nel settore della carpenteria metallica con una propria officina ed è in possesso della **certificazione EN 1090-1:2009+A1:2011 su componenti strutturali per strutture in acciaio**. La UNI EN 1090 è una norma armonizzata che prevede i requisiti per la Marcatura CE, secondo il Regolamento Europeo n. 305/2011 (CPR, Construction Products Regulation).

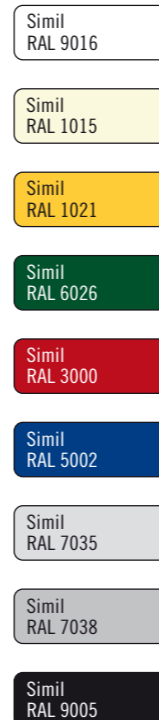

**LA STRUTTURA PORTANTE** viene costruita in acciaio zincato a bagno caldo, calcolata in base alla normativa vigente in tema di costruzioni in acciaio in relazione alla zona di installazione completa di certificazione firmata da tecnico abilitato.

**I BINARI DI SCORRIMENTO**, di adeguata grandezza, possono essere tassellati al suolo (con pavimento in cemento di mm 250 di spessore) o affogati nel getto di calcestruzzo su un cordolo o direttamente al piano strada, a seconda delle circostanze.

**IL TELO DI COPERTURA** è in Trevira spalmata con doppio strato di PVC con trattamento anti invecchiamento (contro raggi UVA), autoestinguente in Classe II, del peso in opera di circa 900 g/mq. Peso telo non lavorato circa 720 g/mq. Il telo è disponibile in vari colori e in abbinamento tra gli stessi ha una resistenza a trazione di 3.000 N/5 cm. In ordito e trama. Resistenza a lacerazione 400 N/5 cm in ordito e trama temperatura di esercizio -30°C, +70°C.

**LE RUOTE** sono realizzate in acciaio temperato di dimensioni Ø120 mm e vengono coperte da appositi carter anti infortunistici per garantire l'assoluta sicurezza di utilizzo.

**I FRONTALINI** creano un corpo unico con il telo di copertura, così da aumentare la resistenza al vento dei frontali.

**LE CHIUSURE** sui frontali dei tunnel possono prevedere tende scorrevoli in senso orizzontale, complete di barre di irrigidimento verticale in acciaio, catena di tensione e cicchetto di chiusura. In alternativa possono essere utilizzate porte flessibili o ad alzata rapida.

● **LA GAMMA DI COLORI** disponibili rende le nostre strutture personalizzabili anche a mezzo loghi aziendali e scritte pubblicitarie.

La Coprikompatt pone la massima attenzione alla sicurezza, ed è per tale motivo che il telo viene agganciato alla struttura con un doppio sistema costituito da piastre termosaldate, nelle quali passano dei cinghiali in materiale ad alta resistenza e da imbracature che abbracciano le capriate sottoposte a maggiori sollecitazioni, in maniera tale da garantire una doppia tenuta soprattutto in condizioni di forte vento. L'attenta cura dei particolari, una progettazione efficiente, un attento controllo in fase di produzione e l'utilizzo dei migliori materiali garantiscono la qualità dei nostri prodotti.

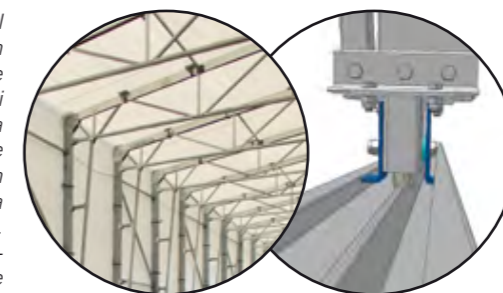

Le ruote dei Copritutto® sono in acciaio pieno con doppio cuscinetto a sfera anti acqua e anti polvere, così da permettere la reale mobilità della struttura in qualsiasi condizione. Le stesse vengono protette da carter in acciaio che ne garantiscono l'utilizzo nel rispetto della sicurezza sia per l'operatore che per la struttura. Sempre per motivi di sicurezza, anche i tenditori sono progettati per rimanere all'interno della sagoma della struttura, in modo da non ostacolare il transito di persone e mezzi in prossimità degli spigoli della stessa.



I TUNNEL STANDARD COPRITUTTO® a parete (CTP) o autoportanti (CTS) rappresentano una soluzione ideale per la copertura di aree da adibire a carico/scarico merce, magazzino ed eventualmente produzione.



*La struttura può essere autoportante (CTS) con due testate rigide, una anteriore ed una posteriore, e in questo caso il tunnel è autonomo e può essere utilizzato come magazzino a se stante, oppure poggiato a parete (CTP) in senso perpendicolare ad essa, in questo caso offre una valida soluzione al carico e scarico merce al coperto ed al deposito merce pronta.*



**VISTA A**  
frontale

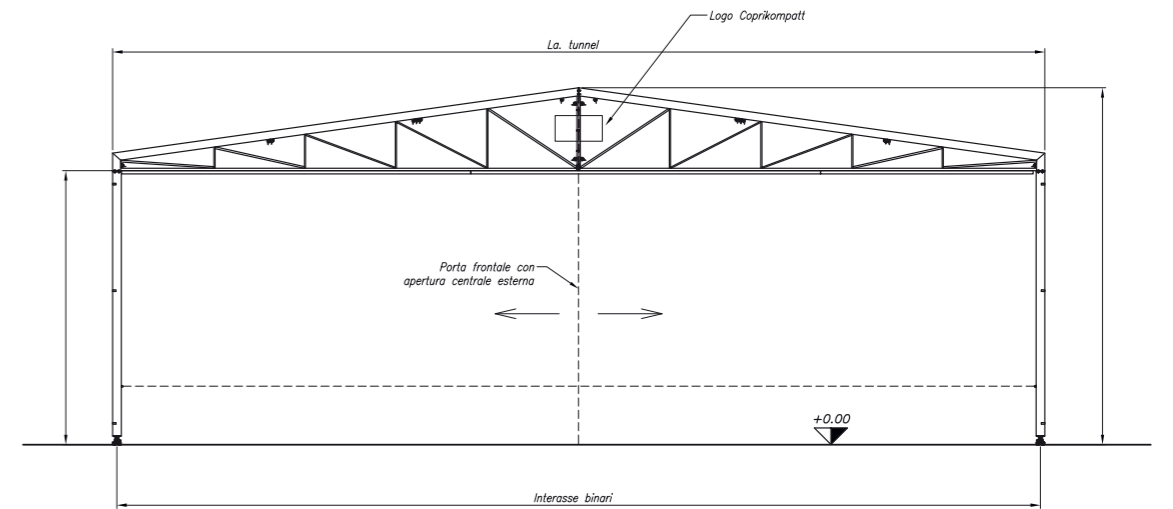

**VISTA B**  
laterale

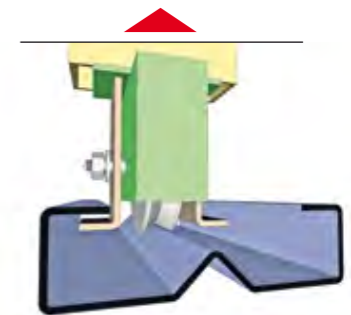
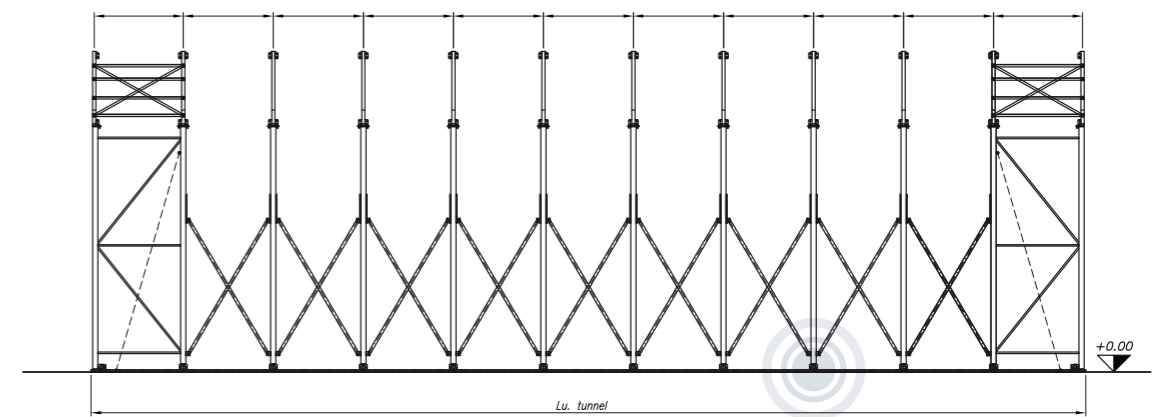

*I montanti della struttura scorrono grazie a ruote in acciaio con doppio cuscinetto a sfera su binari fissi a terra da entrambi i lati.*



I TUNNEL ZOPPO COPRITUTTO® vengono fissati parallelamente al fabbricato lasciando agibili i varchi dello stesso in quanto dal lato capannone la struttura scorre su guida aerea poggiata su pilastri in acciaio zincato con un passo di mm 5.000 circa, e dal lato opposto scorrevoli in una guida da fissare a terra.



VISTA A  
laterale

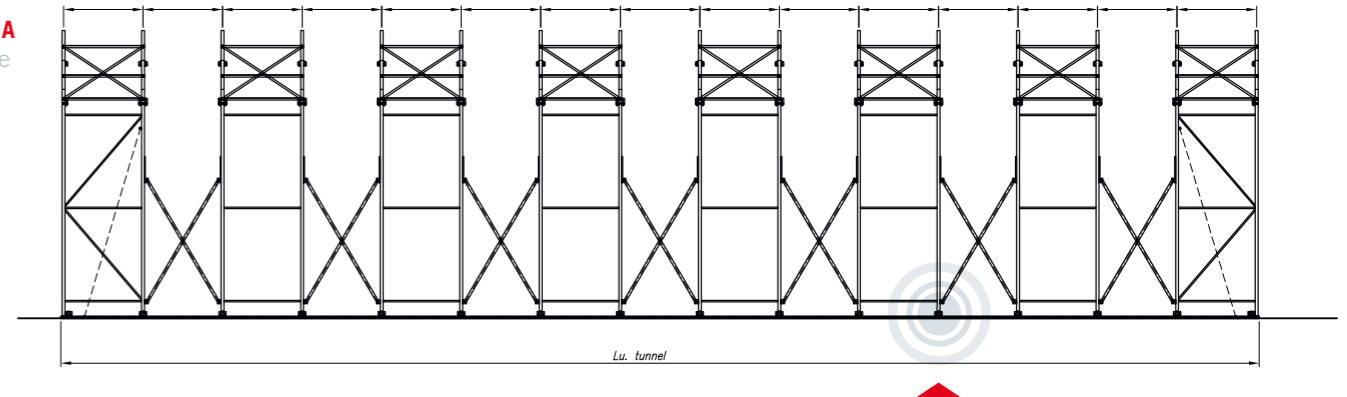

VISTA B  
laterale

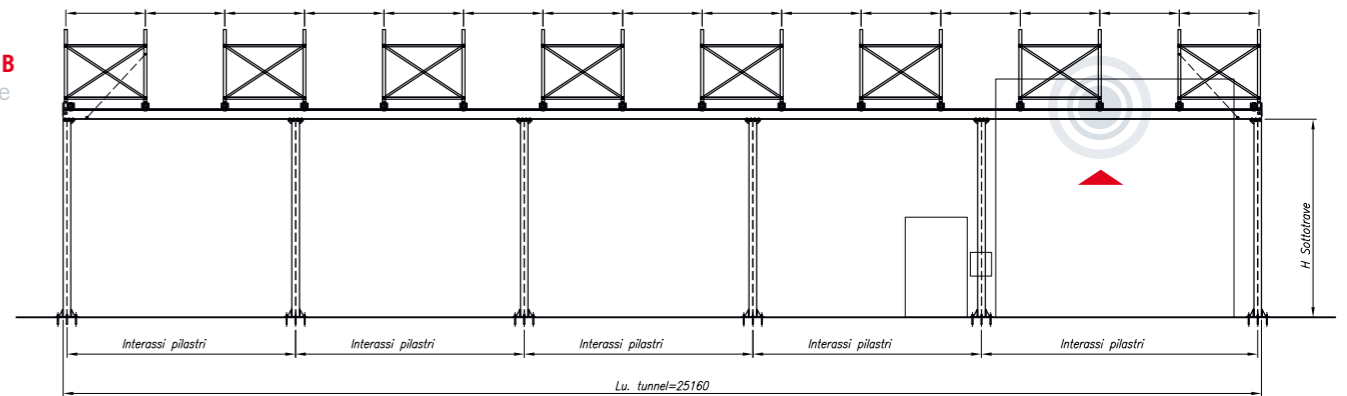

VISTA C  
frontale

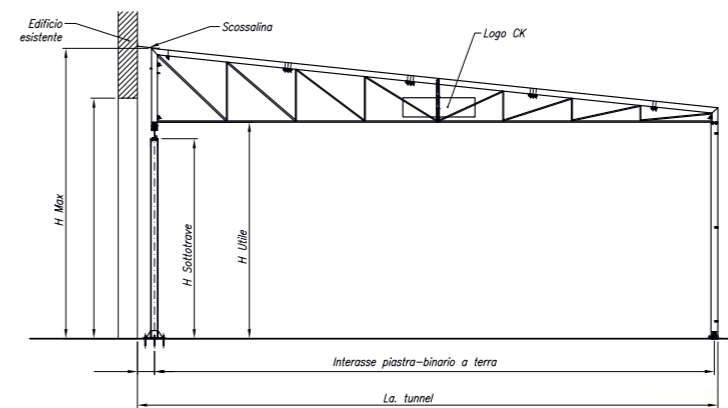

scorrono grazie a ruote in acciaio con doppio cuscinetto a sfera su binari posti da un lato a terra e dall'altro su una guida che viene ancorata su pilastri.

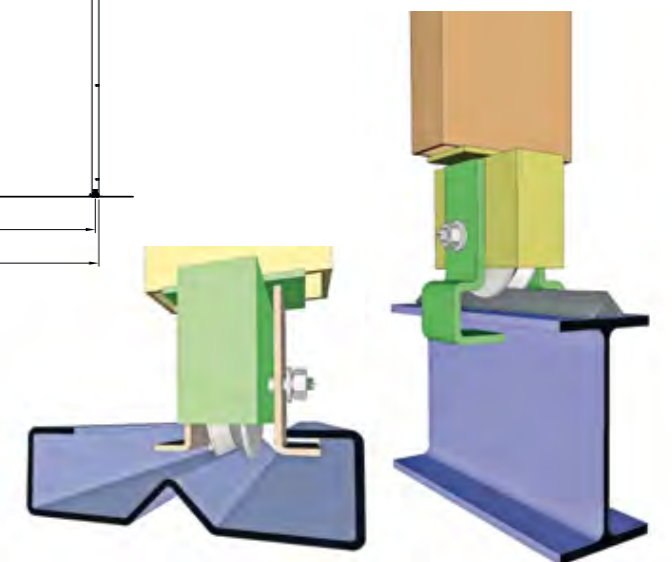

La struttura, il telo di copertura e il loro accoppiamento offrono gli stessi standard di qualità COPRITUTTO® descritti nelle caratteristiche generali.





I TUNNEL DOPPIO ZOPPO COPRITUTTO® sono **particolarmente indicati per coprire aree insistenti tra due fabbricati**, lo scorrimento della struttura avviene su guide aeree poggiate da ambo i lati su pilastri in acciaio zincato a bagno caldo con una distanza di mm 5.000 circa. La struttura è composta da capriate mobili unite a coppie da barre rigide e alle altre attraverso catene di tensione, scorrevoli su ruote in acciaio pieno con doppio cuscinetto a sfera anti acqua e anti polvere.



La struttura, il telo di copertura e il loro accoppiamento offrono gli standard di qualità COPRITUTTO® descritti nelle caratteristiche generali.

**VISTA A**  
frontale

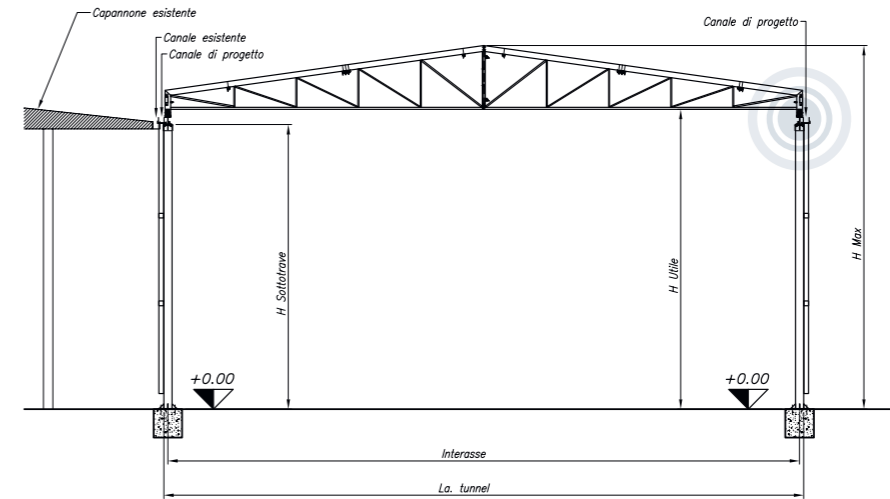

Le capriate della struttura scorrono grazie a ruote in acciaio con doppio cuscinetto a sfera su binari posti in entrambi i lati su guide ancorate su pilastri.



**VISTA B**  
laterale

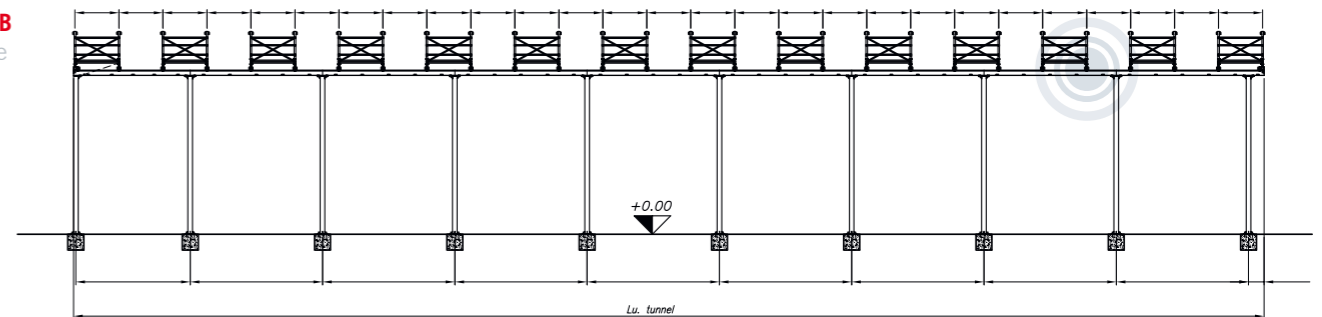

I TUNNEL ZOPPO AFFIANCATO COPRITUTTO® nascono da un nucleo base che prevede l'unione di 2 modelli di TUNNEL ZOPPO® disposti specularmente tra loro e fissati insieme. Qualora occorresse uno spazio ancora maggiore, a questo nucleo base si aggiungono dei moduli DOPPIO ZOPPO® nel mezzo, fino a giungere alla dimensione desiderata.



I TUNNEL ZOPPO AFFIANCATO COPRITUTTO® sono utilizzati quando l'estensione in larghezza dei tunnel supera i 25 metri. In tale ipotesi, **è possibile accoppiare più tunnel con uno spazio interno totalmente sfruttabile per larghezze e lunghezze indefinite**. Sono una ottima soluzione in caso si abbia necessità di frontali di notevole larghezza. Il sistema di scorrimento in questo caso vede due guide a terra agli estremi e guide aeree centrali poggiate su pilastri in acciaio zincato aventi interasse di mm 5.000 circa.



La struttura, il telo di copertura e il loro accoppiamento offrono gli standard di qualità COPRITUTTO® descritti nelle caratteristiche generali.



LE STRUTTURE SPECIALI COPRITUTTO® sono soluzioni in grado di fornire tutto lo spazio necessario. Le strutture vengono progettate e personalizzate appositamente per coprire vaste aree, dando la possibilità di usufruire di un unico grande spazio.

In foto: **16 STRUTTURE MOTORIZZATE DI DIMENSIONI 20 x 100 mt CADAUNO, PER UN TOTALE DI 32.000 mq DI COPERTURA.**

T U T T O L O S P A Z I O C H E V U O I







L'esperienza maturata nella progettazione dell'acciaio ha reso COPRIKOMPATT un partner ideale anche per la **realizzazione di magazzini in acciaio.**

Utilizzando i migliori materiali e con una progettazione attenta e scrupolosa offriamo ai nostri clienti capannoni chiavi in mano.



Sui nostri tunnel possiamo offrire un **ampia gamma di chiusure: dalla tenda, scorrevole o fissa, alla chiusura automatica.** Scegliereemo insieme la migliore soluzione.

Le tende scorrevoli sono complete di sistema di tensione a cric e barre in acciaio inserite nel telo aventi interasse pari a mm 1.000, unite da una catena in acciaio tesa da tenditore di nostra produzione.

Le tende scorrono su una apposita monorotaia di ns. fornitura, ancorata alla struttura esistente mediante tasselli. Dove non c'è necessità di transito si possono predisporre dei tamponamenti fissi in telo.



**GRIGLIE DI AERAZIONE / ZANZARIERE / OBLÒ**



Oltre a porte e aperture, i teli possono prevedere aeratori, fissi o a tendina, con o senza zanzariere, oppure oblò per la visione e il passaggio luminoso, tutti sviluppati secondo le dimensioni e nelle posizioni richieste dal cliente.

I punti di carico, oltre alle principali tipologie descritte nella pagina, possono essere studiate soluzioni su richiesta per adattarsi meglio alle esigenze del cliente. **Tutti i punti carico possono essere forniti completi di qualsiasi tipo di di rampa e di chiusura oltre che di sistemi di comando su quadro**, automatici.

**SIGILLANTI STANDARD CSS**



Sono utili per raccordare gli automezzi alle bocche di carico aventi il piano rialzato rispetto all'esterno. Sono consigliabili quando il magazzino è a temperatura ambiente.



**SIGILLANTI A RIBALTA CSR**

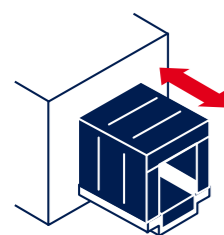

Sono indicati per raccordare gli automezzi alle bocche di carico quando esiste una banchina esterna. Essendo richiudibile, consentono di utilizzare la banchina anche quando non si effettuano operazioni di carico e scarico.



**CUSCINI GRANFREDDO CSCU**



Sono indicati per i magazzini alimentari a bassa temperatura. L'apertura dell'automezzo aderisce ai cuscini garantendo la massima continuità termica tra l'interno del mezzo e quello del magazzino.



**SIGILLANTI A TERRA CST**



Sono indicati per il raccordo degli automezzi quando il magazzino di carico è allo stesso piano dell'esterno. La disponibilità della patella inferiore contribuisce ad evitare che i fumi degli automezzi entrino nel magazzino.



**SIGILLANTI A CHIOCCIOLA ED ANGOLARI CTC**

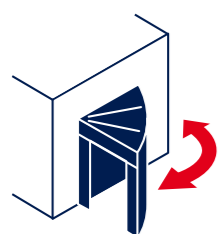

Sono indispensabili quando, per ragioni di spazio, non è possibile posizionare gli automezzi perpendicolarmente alle bocche di carico. I tunnel a chiocciola, in particolare, consentono di caricare gli automezzi disposti in senso parallelo all'edificio, grazie all'apertura da 0 a 90° sia a destra che a sinistra.



Ideali per il transito frequente, grazie all'elevata velocità di apertura/chiusura le nostre porte permettono di ottimizzare i tempi di lavoro garantendo la protezione dei diversi ambienti.

**Adate sia per uso interno che esterno**, le porte rapide a scorrimento verticale sono costituite da una struttura autoportante in acciaio zincato a caldo e telo in PVC ad elevata resistenza agli agenti atmosferici.

**SICUREZZA** la Coprikompatt, da sempre attenta all'incolumità dell'utilizzatore finale, ha dotato tutte le porte rapide di fotocellule, lampeggiante segnalatore di movimento, costa sensibile di sicurezza e due file di oblò.

Dispositivi di Sicurezza

- **Apertura di emergenza**  
in caso di mancanza di corrente od avaria, l'apertura e chiusura è garantita da un apposito comando ad altezza uomo, con inserimento a scatto sul gruppo motore.
- **Fotocellule di sicurezza**  
una coppia di fotocellule garantisce l'arresto della discesa e la riapertura della porta in presenza di ostacoli nel vano.
- **Dispositivo anticaduta**  
sistema anticaduta del manto garantito dal riduttore irreversibile in presa diretta sull'albero di avvolgimento.

**PRATICITÀ** tutte le porte rapide possono essere movimentate tramite radiocomando, fotocellule, radar, spire magnetiche, microinterruttore su fune ecc.

**VERSATILITÀ** la Coprikompatt vi offre la possibilità di scegliere tra diverse tipologie di porte rapide, azionabili con diversi sistemi di precomando, sono disponibili diverse colorazioni sia per il telo in PVC che per i carter, è possibile personalizzare la porta rapida con l'inserimento del logo della vostra azienda e tanto altro ancora per rispondere al meglio alle vostre particolari necessità.

**CERTIFICAZIONI** prodotto conforme alla Direttiva Macchine 89/392/CEE. Tutte le porte vengono fornite con certificato CE in originale. La certificazione CE garantisce che la progettazione e la costruzione del manufatto è conforme ai requisiti di sicurezza previsti dalla Direttiva Macchine 89/392/CEE, dalla Direttiva Compatibilità Elettromagnetiche (89/336/CEE) e dalla Direttiva Bassa Tensione (73/23/CEE).

**MANTO FLESSIBILE** il manto unico viene realizzato in tessuto poliestere biplasmato tipo Trevira, autoestinguente in Classe 2, provvisto di tasche per l'alloggiamento dei tubi di rinforzo orizzontali, con una fila di finestrate in PVC trasparente di grandi dimensioni per la visibilità. Colore del manto standard Arancio, altre colorazioni disponibili. Lo scorrimento del telo è estremamente silenzioso grazie alle guide laterali provviste di doppi profili di tenuta in gomma.

**COLORAZIONI TELO DISPONIBILI**

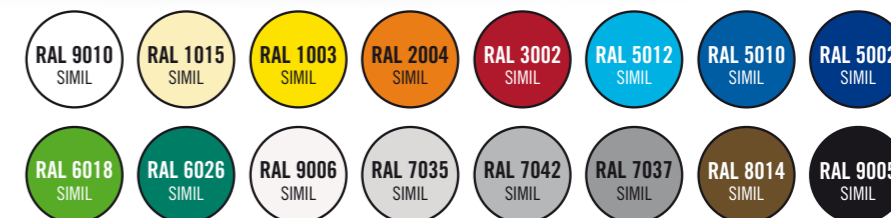

**DISPOSITIVI DI APERTURA OPZIONALI**

L'apertura e la chiusura delle porte automatiche è azionabile attraverso sistemi di precomando. Questi sistemi possono essere di tipo manuale come Pulsante a muro o Catena a soffitto o manuale a distanza come Trasmittente radio o di tipo automatico come Spira Magnetica a pavimento che viene attivata dal passaggio di una massa metallica e permette di comandare l'apertura della porta solo se un mezzo si avvicina alla porta (il pedone non attiva l'apertura) o a mezzo Radar. In questo caso qualsiasi movimento di persone o mezzi nel raggio d'azione dello stesso comanda l'apertura della porta.



Le porte ROCKET® sono **particolarmente adatte ad ambienti esterni e a vani di grandi dimensioni.** L'inserimento nel telo di barre in acciaio zincato garantiscono alla porta un'elevata resistenza al vento.



**La porta rapida MEGA ROCKET® è ideale per hangar, cantieri navali e grandi vani industriali.**

Viene realizzata con la struttura a traliccio interna, di sezione e dimensione adeguata alla larghezza della porta e fabbricato con tubolari in acciaio zincato con alloggiamento per il passaggio delle cinghie di sollevamento.

Calcolata fino ad una resistenza al vento di 160 km/h, con motori trifase autofrenanti permettono l'apertura automatica della porta a uomo presente. La porta in questa configurazione risulta con doppia membrana.



Le porta ad avvolgimento **THUNDER®** è provvista di un sistema a tenuta laterale in materiale polimerico autolubrificante che permette l'auto-riparabilità e un maggiore isolamento termico, garantito anche dal manto unico realizzato in tessuto poliestere biplasmato in ordito e trama di 1300 gr/mq.



Disponibili anche con  
**CARTER VERNICIATI:**

RAL 9010

RAL 3000

RAL 5010

RAL 6005

RAL 7037

La chiusura **FULL-THUNDER®** unisce due prodotti di gran rilievo industriale: una porta ad avvolgimento rapido autoriparante con una serranda avvolgibile coibentata. Tale combinazione permette di unire su un unico prodotto i vantaggi di una porta ad uso intensivo a quelli di una porta antintrusione, fornendo grande impedimento quando è chiusa grazie allo scheletro in acciaio della serranda coibentata.



Adatta sia ad ambienti interni che esterni, la porta **ARROW®** grazie alla sua struttura compatta permette di sfruttare al massimo gli spazi disponibili.



Tra le proposte della Coprikompatt troviamo anche **una serie di chiusure, in grado di adattarsi a qualsiasi vano e tipologia di ambiente.** Dalle porte antitrusione alle chiusure flessibili, ogni modello viene studiato e allestito secondo le specifiche richieste del cliente.

PORTONI SEZIONALI

PORTONI A LIBRO



PORTONI A STRISCIE

PORTONI A BATTENTE





L'acquisizione di una officina specializzata nella **realizzazione di strutture in acciaio** rappresentano un'ulteriore possibilità nella gamma dei prodotti che la Coprikompatt offre. Siamo pertanto in grado di offrire alla clientela un pacchetto chiavi in mano che va dall'**esecuzione dei rilievi** in cantiere, alla **progettazione e realizzazione delle fondazioni**, alla **costruzione** ed, infine, alla **posa in opera** di qualsiasi tipo di manufatto (**capannoni, tettoie, pensiline, scale, soppalchi ed altro ancora**)





**COPRIKOMPATT S.R.L.**

Via delle Gualchiere, 2  
65013 Città Sant'Angelo (PE)

t +39 085 9506197

f +39 085 9500280

info@coprikompatt.com  
www.coprikompatt.com